





Metallschellen im Überblick

[Schwerlast-] Metallschellen



		RIF	RI	RID	LI	L	D	SIN-FIN
Ø	Durchmesser Ø (mm)	15-60	18-355	18-160	12-42	6-63	50-200	10-130
	Beschichtung	galvanisch verzinkt	galvanisch verzinkt	galvanisch verzinkt	galvanisch gelb verzinkt	galvanisch verzinkt	sendzimirverzinkt	galvanisch verzinkt
	Einlage	EPDM	EPDM	EPDM+TPE	EPDM	×	×	×
	Halogenfrei	✓	✓	✓	-	-	-	-
	RoHS-konform	×	✓	✓	×	×	×	×
	Feuerwiderstand	DIN 4102 Klasse B2	DIN 4102 Klasse B2	DIN 4102 Klasse B2	DIN 4102 Klasse B2	-	-	-
	Temperaturbereich	-50°C bis +110°C	-50°C bis +110°C	-50°C bis +110°C	-50°C bis +110°C	-	-	-
	Empfohlene max. Zuglast (kg)	80	80 - 200	100-150	55	50	110	-
	Blechstärke (mm)	1,25	1,5-2,0	1,2-2,0 bis 2,5	1,2	1,2	1,25	0,8
	Schellenbreite (mm)	20	20/25	20/25	11/12	11/12	20	9
	Anschlussgewinde	M8 + M10	M8 + M10	M8 + M10	M6	M6	M8	×
	Anwendungen	Heizungsrohre, Wasserrohre	Heizungsrohre, Wasserrohre	Gleitrohrschelle für Heizungsrohre, Wasserrohre	Klimaanlage, Gas, Druckluft	Elektro- und Sanitär	Entwässerungsrohre, PVC-Rohre, leichte Stahlrohre, Lüftungsrohre	Schlauchverbindungen
	Seite	274	275	277	278	279	280	281

Gleitrohr- schelle RID

Vorteile



- TPE-Gummi Einlage mit weicher Innenseite ermöglicht das Gleiten des Rohrs
- Einfache und schnelle Montage dank der seitlichen Öffnung
- Kunststoff-Unterlegscheiben, die eine Installation als Fest- oder Gleitpunkt ermöglichen
- Geeignet für Kunststoffrohre
- Schelle mit doppelten Verstärkungsrippen sorgt für mehr Stabilität
- Schallisoliert nach DIN 4109
- Anschlussgewinde M8 + M10
- Temperaturbeständiger EPDM-Kautschuk von -50°C bis +110°C
- UV- und seewasserbeständig



RID M8 + M10 Anschlussgewinde

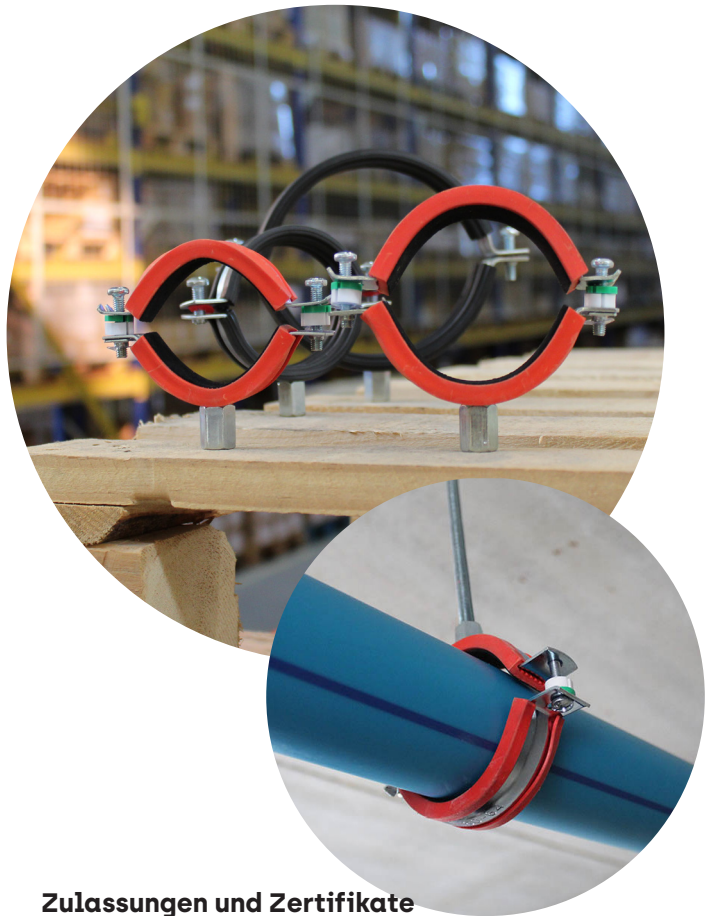

Zulassungen und Zertifikate



Montage

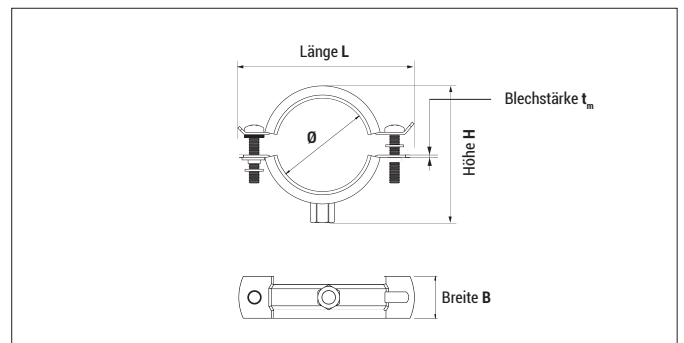

Typ	Art.-Nr.	Rohr-Ø			Innen-Ø [mm]	Traglast* ≤ [kg]	Blech- stärke t _m [mm]	Länge L [mm]	Höhe H [mm]	Schellen- breite B [mm]	€ / 100 Stück	 [Stück]
		PPP [mm]	CPVC [mm]	CPVC [Zoll]								
RID 18	918RID	16	15,9	1/2"	15-19	100	1,2	58	42	20	100	100
RID 22	922RID	20	22,2	3/4"	20-23	100	1,2	62	44	20	100	100
RID 28	928RID	25	28,6	1	26-30	100	1,2	69	51	20	100	100
RID 35	935RID	32	34,9	1 1/4"	31-36	100	1,2	74	56	20	100	100
RID 42	942RID	40	41,3	1 1/2"	40-46	100	1,2	84	65	20	100	100
RID 48	948RID	50	54,0	2"	48-53	100	1,2	94	72	20	50	50
RID 54	954RID	54	-	-	54-59	100	1,2	105	80	20	50	50
RID 60	960RID	60	60,3	2"	60-64	150	1,2	110	88	20	50	50
RID 75	975RID	75	73,0	2 1/2"	72-83	150	2	135	104	25	50	50
RID 90	990RID	90	88,9	3	87-92	150	2	145	120	25	50	50
RID 110	9110RID	110	114,0	4	102-116	150	2	157	126	25	50	50
RID 125	9125RID	125	-	-	124-130	150	2	157	132	25	50	50
RID 160	9160RID	160	168	6	159-168	150	2	195	162	25	25	25

* Traglast inkl. Sicherheitsfaktor